

# NINCO Racers

## NH93174 OVERLANDER TÉNÉRÉ

SERVICIO TÉCNICO ONLINE: PARA GARANTÍA Y ATENCIÓN AL CLIENTE VISITE:  
ONLINE CUSTOMER SERVICE, WARRANTY AND DOWNLOADS, VISIT:  
SERVIÇO AO CLIENTE ONLINE, GARANTIA E DOWNLOADS, VISITE:  
ONLINE-KUNDENDIENST, GARANTIE UND DOWNLOADS, BESUCH:  
SERVICE À LA CLIENTÈLE EN LIGNE, GARANTIE ET TÉLÉCHARGEMENTS, VISITEZ:  
SERVIZIO CLIENTI ONLINE, GARANZIE E DOWNLOAD, VISITA:  
TEKNISK ONLINESERVICE: FOR GARANTI OG KUNDESERVICE GÅ TIL:  
ONLINE TEKNISK KUNDESTØTTE: FOR GARANTI OG KUNDESERVICE BESØK:  
TEKNINEN TUKI VERKOSSA: LISÄTIETOJA TAKUUASIOISTA JA ASIAKASPALVELUSTA  
ON OSOITTEESSA:  
TEKNISK SERVICE ONLINE: FÖR GARANTIER OCH KUNDSERVICE, BESÖK:  
ONLINE TECHNISCHE SERVICE: VOOR GARANTIE EN KLANTENSERVICEBEZOEK:

[www.ninco.com](http://www.ninco.com)



6+

AÑOS  
AGES

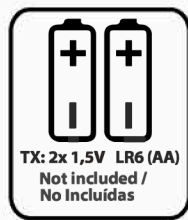

TX: 2x 1,5V LR6 (AA)  
Not included /  
No Incluidas



1/14 2WD RC ELECTRIC TRUCK CAR

OVERLANDER

TÉNÉRÉ

FJNINCO

MANUAL DEL USUARIO  
USER HANDBOOK  
MANUAL DO USUARIO  
HANDBUCH  
MANUEL DE L'UTILISATEUR  
MANUALE D'USO  
BRUGSVEJLEDNING  
KÄYTTÖOHJE  
BRUKERHÅNDBOK  
ANVÄNDARMANUAL  
GEBRUIKSAANWIJZING



MADE IN CHINA

**FJNINCO**

FDJ NINCO S.L.U.  
Avd. del juguete, 26 - 03440 IBI (Alicante) Spain

#### DANSK

Anbefales ikke til børn under 6 år. Skal bruges med forsigtighed og sund fornuft. Det kræver grundlæggende færdigheder at køre med bilen. Hvis dette produkt ikke bruges sikkert og ansvarligt, kan det forårsage personskade eller skade på selve produktet og anden tingskade. Dette produkt anbefales ikke til børn, som ikke er under opsyn af en voksen. Produktmanualen indeholder vejledninger for sikkerhed, brug og vedligeholdelse. Det er vigtigt at læse manualen og følge anvisninger og forklaringer inden håndtering, klargøring eller ibrugtagning for at kunne styre køretøjet korrekt og undgå skader og personskader.



#### NORSK

Ikke anbefalt for barn under 6 år. Må brukes med forsiktighet og sunn fornuft. Krevrer et grunnleggende minimum av ferdigheter for kjøring. Om dette produktet ikke brukes på en sikker og ansvarlig måte kan det forårsake personskade, skade på produktet selv eller annen eiendom. Dette produktet anbefales ikke for barn uten tett oppsyn av en voksen. Produkt håndboken inneholder instruksjoner for sikkerhet, bruk og vedlikehold. Det er viktig å lese håndboken, følg instruksjonene og advarslene som forklarer før man begynner å montere, forberede og bruke, for å kunne kontrollere bilen riktig og unngå ødeleggelser og skader.

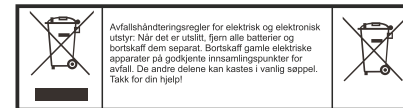

#### SUOMI

Ei suositella alle 6-vuotiaille lapsille. Laitetta pitää käyttää varoen ja tervettä järkeä noudattaen. Sen ohjaaminen edellyttää peruskäyttöaitoja. Tuotteen käyttö epäasianmukaisella ja vastuuttomalla tavalla voi aiheuttaa vahinkoja tai vaurioita tuotteelle itselleen tai muulle omaisuudelle. Tuotetta ei suositella lasten käyttöön ilman aikuisen tarkkaa valvontaa. Tuotteen käyttöohje sisältää turvallisuus-, käyttö- ja huolto-ohjeet. Käyttöohjeen lukeminen ja ohjeiden sekä varoitusten noudattaminen ennen tuotteen ohjausta, valmistelua tai käyttöä on tärkeää oikean hallinnan varmistamiseksi sekä vahinkojen ja vaurioiden välttämiseksi.

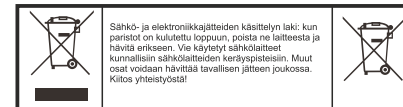

#### SVENSKA

Rekommenderas inte för barn under 6 år. Den ska användas med omdöme och sunt förnuft och kräver en grundläggande motorik för att manövreras. Om denna produkt inte används säkert och ansvarsfullt kan den orsaka skador på människor eller på produkten och annan egendom. Denna produkt är inte rekommenderad för barn utan noga uppsikt av en vuxen. Manualen till produkten innehåller instruktioner om säkerhet, användning och skötsel. Det är viktigt att läsa manualen och följa instruktionerna och anvisningarna som beskriver manövrering, förberedelser och användning för att kunna köra den ordentligt och undvika skador på människor och egendom.

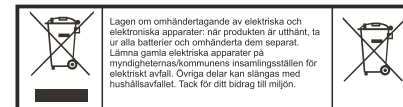

#### NEDERLANDS

Niet aanbevolen voor kinderen jonger dan 6 jaar. Het moet met voorzichtigheid en gezond verstand worden gebruikt en het vereist een minimale minimale vaardigheid voor uw piloot. Het niet veilig en verantwoordelijk gebruik van dit product kan persoonlijk letsel of schade aan het product of andere eigenschappen veroorzaken. Dit product wordt niet aanbevolen voor kinderen zonder de strikte supervisie van een volwassene. De producthandleiding bevat instructies voor veiligheid, gebruik en onderhoud. Het is belangrijk om de handleiding te lezen en de instructies en waarschuwingen op te volgen die worden uitgelegd voordat u deze in gebruik neemt, klaarmaakt of gebruikt om deze correct te laten werken en schade of letsel te voorkomen.

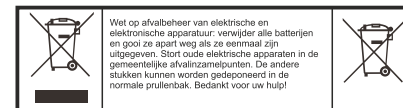

## ESPAÑOL

No recomendado para menores de 6 años. Debe ser usado con precaución y sentido común y requiere un mínimo básico de habilidad para su pilotaje. No utilizar este producto de manera segura y responsable puede causar lesiones o daños en el propio producto u otras propiedades. Este producto no está recomendado para niños sin la estricta supervisión de un adulto. El manual del producto contiene instrucciones de seguridad, uso y mantenimiento. Es importante leer el manual y seguir las instrucciones y avisos que explica antes de manipularlo, prepararlo o usar para poder pilotarlo correctamente y evitar daños o lesiones.

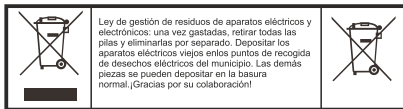

## ENGLISH

Children under the age of 6 are forbidden. It must be operated with caution and common sense and requires some basic mechanical ability. Failure to operate this product in a safe and responsible manner could result in injury or damage to the product or other property. This product is not intended for use by children without direct adult supervision. The product manual contains instructions for safety, operation and maintenance. It is essential to read and follow all the instructions and warnings in the manual, prior to assembly, setup or use, in order to operate correctly and avoid damage or injury.

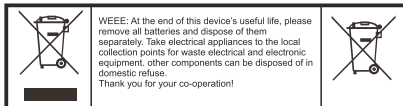

## PORTUGUES

Não recomendado para menores de 6 anos. Deve ser usado com precaução e sentido de responsabilidade, requer um mínimo básico de habitação para sua pilotagem. Não utilizar este produto de maneira segura ou irresponsável, pode causar lesões ou danos no próprio produto ou em outras propriedades. Este produto não é recomendado para crianças sem a supervisão de um adulto. O manual do produto contém instruções de segurança, uso e manutenção, e importante ler o manual e seguir as instruções e avisos que explica antes de o manipular, preparando-o para usar, poder pilota-lo correctamente e evitar danos ou lesões.

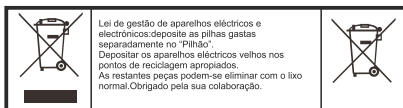

## DEUTSCH

Es ist für Kinder unter 6 Jahren nicht geeignet. Es sollte mit viel Vorsicht und gesundem Menschenverstand verwendet werden und um ihn zu steuern ist ein Minimum an Handfertigkeit notwendig. Eine nicht sichere und unverantwortliche Verwendung kann zu Schäden am Modell selber als auch an anderen Gegenständen führen. Dieses Gerät ist nicht für Kinder ohne strikte Überwachung durch einen Erwachsenen geeignet. Aus dem Handbuch zu diesem Modell gehen wichtige Hinweise zur Sicherheit, Verwendung und Wartung hervor. Daher sollten Sie dieses aufmerksam lesen und die darin enthaltenen Anweisungen und Hinweise beachten, bevor Sie das Modell vorbereiten und in Betrieb nehmen. Auf diese Weise werden Sie lernen, ihn korrekt zu steuern und Schäden oder Verletzungen zu vermeiden.

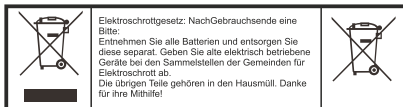

## FRANÇAIS

Interdit aux enfants de moins de 6 ans. Il doit être utilisé avec précaution et bon sens, il faut des connaissances de base en mécanique. Le fait de ne pas utiliser ce produit d'une manière sécuritaire et responsable peut provoquer des blessures ou des dommages au produit ou à d'autres biens. N'est pas adapté à une utilisation par des enfants sans la surveillance directe d'un adulte. Le manuel contient des instructions relatives à la sécurité, à l'utilisation et à l'entretien de ce produit. Il est essentiel de lire et de suivre toutes ces instructions et les avertissements avant assemblage, installation ou utilisation du produit afin de garantir un fonctionnement correct sans causer de dommages ou de blessures.



## ITALIANO

Non è adatto per bambini con meno di 6 anni. Deve essere utilizzato con molta cautela e con buonsenso. Peril comando a distanza è richiesta un minimo di manualità. L'utilizzo insicuro e irresponsabile può provocare danni allo stesso modello e danneggiare anche altre cose. Questo articolo non può essere utilizzato da bambini senza la sorveglianza e la guida di un adulto. Il manuale d'uso specifica molte indicazioni per la sicurezza, per l'uso e per la manutenzione. Per questa ragione è molto importante seguire le indicazioni del manuale d'uso e pertanto è importantissimo leggerlo con attenzione e seguirne scrupolosamente sia le istruzioni che le indicazioni in esso contenuto prima di metterlo in funzione. Solo in questo modo riuscirete ad imparare di comandarlo correttamente evitando danni o ferimenti.

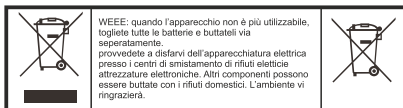

# IMPORTANTE - IMPORTANT - IMPORTANTÉ - WICHTIG - IMPORTANT IMPORTANTE - VIGTIGT - VIKTIG - TÄRKEÄÄ - VIKTIGT - BELANGRIJK

Por favor, lea atentamente las instrucciones antes de manipular este vehículo. Use siempre baterías con suficiente carga para evitar la pérdida de control del vehículo. Hasta el momento de circular, mantenga el gatillo en posición neutra. No utilizar en carreteras, puede provocar accidentes, lesiones o daños a propiedades.

Please read carefully the instructions before using the car. Always use fresh batteries to avoid losing control of the model. Check the neutral throttle trigger position. Do not run on a public street. This could cause serious accidents, personal injuries and/or property damages.

Por favor, lea atentamente as instruções antes de manipular este veículo. Utilize sempre baterias novas para não perder o controle do modelo. Mantenha o gatilho em ponto morto antes de conduzir. Não utilize na via pública. Isto poderia provocar acidentes graves, ferimentos e ou danos de propriedades.

Bitte lesen Sie aufmerksam diese Anleitung bevor Sie das Modell benutzen. Tauschen Sie vor jedem Flug die Akkus aus, um zu verhindern, dass das Modell außer Kontrolle gerät. Verwenden Sie keine öffentlichen Verkehrswege. Dies könnte zu ernsthaften Unfällen, Verletzungen oder zur Beschädigung von Eigentum führen.

Veillez lire attentivement les instructions avant d'utiliser la voiture. Utilisez toujours des piles neuves pour éviter le perdre le contrôle du modèle. Avant de conduire, toujours garder la gâchette au point mort. Ne roulez pas sur une voie publique. Cela pourrait provoquer des accidents graves, des blessures et/ou des dommages personnels.

Leggere con attenzione le istruzioni prima di mettere in funzione la macchina. Usare sempre batterie cariche per evitare di perdere il controllo del modello. Controllare che il trigger sia in posizione neutra. Non utilizzare su strade pubbliche. Questo potrebbe causare incidenti seri, ferire persone e/o danneggiare cose.

Du bedes læse vejledningen grundigt igennem, inden du betjener dette køretøj. Brug altid batterier med tilstrækkelig kapacitet, så du ikke mister kontrollen over køretøjet. Indtil kørselsstart holdes aftrækkeren i neutral position. Må ikke bruges på offentlig vej. Kan forårsage ulykker, personskade og tingskade.

Vennligst les instruksjonene nøye før du håndterer dette kjøretøyet. Bruk alltid batterier med nok ladning for å unngå å miste av kontrollen på kjøretøyet. Hold gassutløseren i nøytral stilling inntil kjøretøyet skal kjøre. Ikke til bruk på vei, det kan forårsake ulykker, personskader eller skade på eiendom.

Leuehjeet huolellisesti ennen laitteen käyttöä. Käytä aina akkuja, joiden varaustaso on riittävä, jotta laitteen ohjaaminen ei häiriinny. Älä liikuta ohjausliipaisinta ennen ajoneuvon ohjaamista. Älä käytä kauko-ohjattavaa autoa maanteillä, koska se voi aiheuttaa onnettomuuksia, loukkaantumisia tai omaisuusvahinkoja.

Var god läs noga instruktionerna innan du använder fordonet. Använd alltid batterier med tillräcklig laddning för att undvika att tappa kontrollen över bilen. Håll avtryckaren i neutralläge tills att du börjar köra. Använd inte på vanliga vägar, då detta kan förorsaka olyckor eller skador på människor och egendom.

Lees aandachtig de instructies voordat u de auto gebruikt. Gebruik altijd altijd batterijen om te voorkomen dat u de controle over het model verliest. Controleer de stand van de neutrale gashendel. Ren niet op een openbare straat. Dit kan leiden tot ernstige ongelukken, lichamelijk letsel en / of materiële schade.

# CONTENIDO - CONTENT - CONTEUDO - INHALT - CONTENU CONTENUTO - INDHOLD - INNHOLD - SISÄLTÖ - INNEHÅLL - INHOUD



Car



Controller

Li-Ion 7,4V 500mAh

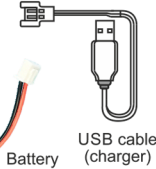

USB cable (charger)

FOR TRANSMITTER

2 X AA LR6 1,5V



REQUIRED  
(NOT INCLUDED)

NINCO DESARROLLOS S.L.U. declara que este sistema de radiocontrol NH93174 está en conformidad con los requisitos básicos de las siguientes Directiva Europea: 2009/48/CE (Juguetes); 2014/30/EU (EMC) y 2014/53/EU (RED). Pueden encontrar la declaración original haciendo clic en descargas en la página WEB: [www.ninco.com](http://www.ninco.com)

NINCO DESARROLLOS S.L.U. Hereby declares that this radio control system NH93174 is in accordance with the basic requirements of the following European Directives: 2009/48/EC (Toys); 2014/30/EU (EMC) and 2014/53/EU (RED). The original declaration of conformity can be obtained clicking downloads in the following address: [www.ninco.com](http://www.ninco.com)

NINCO DESARROLLOS S.L.U. Declara que este sistema de rádio-controle NH93174 está de acordo com os requisitos básicos das seguintes Diretivas Europeias: 2009/48/CE (Brinquedos); 2014/30/UE (EMC) e 2014/53/UE (RED). A declaração original de conformidade pode ser obtida clicando em downloads no seguinte endereço: [www.ninco.com](http://www.ninco.com)

NINCO DESARROLLOS S.L.U. erkl r, dass dieses Funksteuerungssystem NH93174 die grundlegenden Anforderungen der folgenden europ ischen Richtlinie erf llt: 2009/48 / EC (Toys); 2014/30 / EU (EMC) und 2014/53 / EU (RED). Sie finden die urspr ngliche Erkl rung, indem Sie auf der WEB-Seite auf Downloads klicken: [www.ninco.com](http://www.ninco.com)

NINCO DESARROLLOS S.L.U. D clare par la pr sente que ce syst me de radiocommande NH93174 est conforme aux exigences de base des directives europ ennes suivantes: 2009/48/CE (jouets); 2014/30 / UE (EMC) et 2014/53 / UE (RED). La d claration de conformit  d'origine peut  tre obtenue en cliquant sur le t l chargement   l'adresse suivante: [www.ninco.com](http://www.ninco.com)

NINCO DESARROLLOS S.L.U. dichiara che questo sistema di radiocomando NH93174   conforme ai requisiti di base della seguente direttiva europea: 2009/48 / CE (giocattoli); 2014/30 / UE (EMC) e 2014/53 / UE (RED). Puoi trovare la dichiarazione originale cliccando su download nella pagina WEB: [www.ninco.com](http://www.ninco.com)

NINCO DESARROLLOS S.L.U. Herved erkl res det, at dette radiostyringssystem NH93174 er i overensstemmelse med de grundl ggende krav i f lgende europ iske direktiver: 2009/48/EC (Leget j); 2014/30/UE (EMC) og 2014/53/UE (RED). Den originale overensstemmelseserkl ring kan f s ved at klikke p  downloads p  f lgende adresse: [www.ninco.com](http://www.ninco.com)

NINCO DESARROLLOS S.L.U. Herved erkl res at dette radiokontrollsystemet NH93174 er i samsvar med grunnkravene i f lgende europeiske direktiver: 2009/48/EC (Leker); 2014/30/UE (EMC) og 2014/53/UE (RED). Den opprinnelige samsvarserkl ringen kan f s ved   klikke nedlasteringer i f lgende adresse: [www.ninco.com](http://www.ninco.com)

NINCO DESARROLLOS S.L.U. Vakuuttaa, ett  t m  radiotaajuusj rjestelm  NH93174 noudattaa seuraavien eurooppalaisten direktiivien perusvaatimuksia: 2009/48/EC (lelut); 2014/30/UE (EMC) ja 2014/53/UE (RED). Alkuper inen vaatimustenmukaisuusvakuutus saat napsauttamalla latauksia seuraavasta osoitteesta: [www.ninco.com](http://www.ninco.com)

NINCO DESARROLLOS S.L.U. H rmed f rklaras att detta radiokontrollsystem NH93174  verensst mmer med grundkraven i f ljande europeiska direktiv: 2009/48/EG (Leksaker); 2014/30/UE (EMC) och 2014/53/UE (RED). Den ursprungliga f rs kran om  verensst mmelse kan erh llas genom att klicka p  nedladdningar p  f ljande adress: [www.ninco.com](http://www.ninco.com)

NINCO DESARROLLOS S.L.U. verklaart dat dit radiosysteem NH93174 in overeenstemming is met de basisvereisten van de volgende Europese richtlijn: 2009/48 / EG (speelgoed); 2014/30 / EU (EMC) en 2014/53 / EU (RED). U kunt de originele verklaring vinden door op downloads op de WEB-pagina te klikken: [www.ninco.com](http://www.ninco.com)

# SEGURIDAD - SAFETY - SEGURAN A - SICHERHEIT - S CURIT  - SICUREZZA SIKKERHED - SIKKERHET - TURVALLISUUS - S KERHET - SECURITY

Aviso: El modelo equipa un circuito electr nico que en ning n caso debe ser manipulado. Cualquier modificaci n o cambio que se realice que no est  expresamente aprobado por la parte responsable de su cumplimiento, pueden invalidar la autorizaci n del usuario para operar con este equipo.

1. Desconectar el transmisor y veh culo cuando no se use.
2. Sacar las pilas del transmisor cuando no est  en funcionamiento.
3. Para obtener m ximo rendimiento y prestaciones se recomienda el uso de pilas alcalinas.
4. Mantenga el aparato siempre a la vista para supervisarlos todo el tiempo.
5. Reemplace las pilas tan pronto se detecten fallos en el funcionamiento.
6. Guarden estos datos para futuras referencias.
7. Es necesario un estricto cumplimiento del manual de instrucciones mientras est  operando el producto.
8. El cargador fue fabricado especialmente para su modelo. No lo utilice para cargar otras bater as que no sean las del veh culo.

Aviso: omodelo inclui um circuito electr nico que n o deve ser manipulado em nenhuma circunst ncia. Qualquer modifica o que n o seja aprovada pelo fabricante pode invalidar a autoriza o do utilizador para manipular este equipamento.

1. Desligue o ve culo e o transmissor quando n o estiver a ser utilizado.
2. Retire as pilhas do emissor quando n o estiver a ser utilizado.
3. Para obter um rendimento m ximo recomendamos o uso de pilhas alcalinas.
4. Mantenha o ve culo sempre no seu campo de vis o enquanto voa.
5. Substitua as pilhas assim que detectar falhas de funcionamento.
6. Guarde esta informa o para refer ncia futura.
7. Deve seguir estritamente o manual de instru es quando estiver a utilizar o produto.
8. O carregador foi fabricado especialmente para o ve culo. N o utilize para carregar baterias al m da que vem incluída no ve culo.

Avertissement: LE MOD LE dispose d'un circuit  lectronique qui ne doit pas  tre modifi . Toute modification ou tout changement r alis  sans l'autorisation pr alable obtenue de la part du responsable, est susceptible d'invalider l'autorisation de l'utilisateur   utiliser ce dispositif.

1. Veuillez d connecter l' metteur et le mod le lorsqu'ils ne sont pas en fonctionnement.
2. Retirez les piles de l' metteur lorsqu'il n'est pas utilis .
3. Afin d'obtenir le rendement optimum et les meilleures prestations, nous vous recommandons d'utiliser des piles alcalines.
4. Veillez   ce que l'appareil soit toujours dans votre champ de vision, afin de pouvoir le surveiller   tout moment.
5. Veuillez remplacer les piles d s l'apparition de faiblesses dans l'utilisation de l'appareil.
6. Veillez conserver ce mode d'emploi afin de pouvoir consulter ult rieurement.
7. Vous devez respecter les instructions figurant dans de manuel pour utiliser ce produit.
8. Le chargeur a  t  fabriqu  sp cialement pour votre mod le. Veuillez ne pas vous en servir pour charger des batteries autres que celles de le mod le.

Bem rk: Modellen er forsynet med et elektronisk kredsl b, der under ingen omst ndigheder m  modificeres. Enhver modifikation eller  ndring, som foretages, og som ikke er udtrykkeligt godkendt af den beh rige instans, kan fratage brugeren tilladelsen til at benytte dette udstyr.

1. Frakobl sender og k ret j, n r det ikke bruges.
2. Tag batterierne ud af senderen, n r den ikke bruges.
3. For at opn  den maksimale ydeevne og kapacitet anbefales det at bruge alkaliske batterier.
4. Hav altid apparatet inden for synsvide, s  du kan overv ge det permanent.
5. Batterierne skal udskiftes, s  snart produktet begynder at fungere med fejl.
6. Gem disse oplysninger til fremtidig brug.
7. Det er n dvendigt, at denne vejledning overholdes n je, n r produktet bruges.
8. Opladeren blev fremstillet specielt til din model. Brug det ikke til at oplade andre batterier end k ret jets.

Varoitus: Laitteessa on virtapiiri, jota ei miss n tapauksessa s  muuttaa. Mik  tahansa muokaus tai muutos, joka ei ole tarkalleen osassa vastaavaan tahon hyv ksym , on kielletty.

1. Irrota l hetin ja auto virtal hteist , kun niit  ei k ytet .
2. Poista l hetimen paristot, kun laiteita ei k ytet .
3. Parhaan suorituskyvyn ja toimivuuden varmistamiseksi l hetimen kanssa suositellaan k ytett viksi alkaliparistoja.
4.  l  p ast  laitteita koskaan pois n kyvist , jotta voit valvoa sit  koko ajan.
5. Vaihda akut heti, kun niiden toiminnassa havaitaan vikaa.
6. S ilyt  n m  ohjeet my hemp  k ytt  varten.
7. Kun k yt t tuotetta, noudatella k ytt ohjetta tarkasti.
8. Laderien ble produsert spesielt for din modell. Ikke bruk den til   l de andre batterier enn bilens.

Warning: Do not manipulate the vehicle electronic equipment.

1. Switch off the vehicle and the transmitter when not being in use.
2. Take off the batteries when not being in use.
3. It is recommended the use of alkine batteries.
4. The vehicle must be always under supervision when operating.
5. Replace the batteries as soon as malfunctioning is detecting.
6. Save this manual for further references.
7. Please follow strictly this manual when operating.
8. The charger has been designed to operate with its own model batteries. Do not use it to charge other kind of batteries.

Warnung: Nehmen Sie keine Ver nderungen ander Elektronik vor!

1. Schalten Sie Sender und fahrzeug bei Nichtbenutzung aus.
2. Entfernen Sie bei Nichtgebrauch die Batterien aus dem Sender.
3. Es werden AlkalineBatterien empfohlen.
4. Das Modell muss unter st ndiger Aufsicht sein.
5. Ersetzen Sie die Batterien bevor St rungen auftreten.
6. Bewahren Sie diese Anleitung gut auf.
7. Bitte halten Sie sich an die Bedienungsanleitung.
8. Das Sender Ladeger t wurde speziell f r den im Modell verwendeten Akku entwickelt. Laden Sie damit keine anderen Akkus oder Batterien.

Avvertimento: non manipolate l'equipaggiamento elettronico del veicolo.

1. Quando non   in uso, spengete sempre sia il veicolo che il trasmettitore.
2. Quando non   in uso, staccate le batterie.
3. Si raccomanda l'impiego di batterie alcaline.
4. Il veicolo deve sempre essere supervisionato quando   in funzionamento.
5. Sostituite le batterie non appena si verificano dei malfunzionamenti.
6. Conservate questo manuale per future consultazioni.
7. Seguite attentamente le indicazioni di questo manuale.
8. Il caricatore del trasmettitore   stato progettato esclusivamente per questo modello. Non utilizzatelo per caricare altri tipi di batterie.

Advarsel: Modellen har en elektronisk krets som under ingen omst ndigheter m  manipuleres. Enhver  ndring eller  ndring som ikke er uttrykkelig godkjent av partem som er ansvarlig for samsvar, kan ugyldiggj re brukers autorisasjon til   bruke dette utstyret.

1. Sl  av senderen og k ret jet n r de ikke er i bruk.
2. Fjern batteriene fra senderen n r den ikke er i bruk.
3. For   oppn  maksimal levetid og ytelse, anbefales bruk av alkaliske batterier.
4. Hold enheten alltid innenfor synsvide for overv ke den hele tiden.
5. Bytt ut batteriene s  snart det oppdages d rlig funksjon.
6. Lagre denne informasjonen for fremtidige referanser.
7. Streng overholdelse av bruksanvisningen er n dvendig s  lenge produktet er i drift.
8. Laturi on valmistettu erityisesti mallista.  l  k yt  siit  lataamaan muita paristoja kuin ajoneuvon akut.

Obs: Modellen har elektroniska kretsar som under ingen omst ndigheter f r manipuleras. Alla modifieringar eller f r ndringar som inte  r uttrykkligen godk nda av den ansvarige for regellefterlevnad, kan ogilliggj re anv ndarens r tt att anv nda denna utrustning.

1. Fr nkoppla s ndaren och fordonet n r de inte anv nds.
2. Ta ur batterierna ur s ndaren n r de inte anv nds.
3. F r att erh lla maximal prestanda och funktion rekommenderas anv ndning av alkaliska batterier.
4. H ll alltid apparaten inom synh ll f r att alltid kunna  verv ka den.
5. Byt batterier s  snart brister i funktionaliteten uppt cks.
6. Spara dessa uppgifter for framtida bruk.
7. En strikt efterlevnad av instruktionsmanualen  r n dv ndig medan produkten anv nds.
8. Laddaren tillverkas speciellt for din modell. Anv nd inte den for att ladda andra batterier  n fordonets.

Opmerking: Het model rust een elektronisch circuit uit dat in geen geval moet worden gemanipuleerd. Elke aangebrachte wijziging die niet uitdrukkelijk is goedgekeurd door de partij die verantwoordelijk is voor de naleving kan de toestemming van de gebruiker ongeduldig maken werken met deze apparatuur.

1. Koppel de zender en het voertuig los wanneer het niet in gebruik is.
2. Verwijder de batterijen uit de zender wanneer deze niet in gebruik is.
3. Voor maximale prestaties en prestaties wordt het gebruik van alkalinebatterijen aanbevolen.
4. Houd het apparaat altijd in de gaten om te allen tijde toezicht te houden.
5. Vervang de batterijen zodra defecten worden gedetecteerd.
6. Sla deze gegevens op voor toekomstig gebruik.
7. Strikte naleving van de handleiding is noodzakelijk terwyl u bent het bedienen van het product.
8. De lader is speciaal voor uw model gemaakt. Gebruik het niet om andere te laden batterijen anders dan die van het voertuig.

**CÓMO JUGAR - HOW TO PLAY - COMO JOGAR - WIE SPIELEN - COMMENT JOUER - COME GIOCARE  
SÅDAN LEGER DU - HVORDAN KONTROLLERE - TOIMINTAOHJE - HUR MAN KÖR - HOE TE SPELEN**

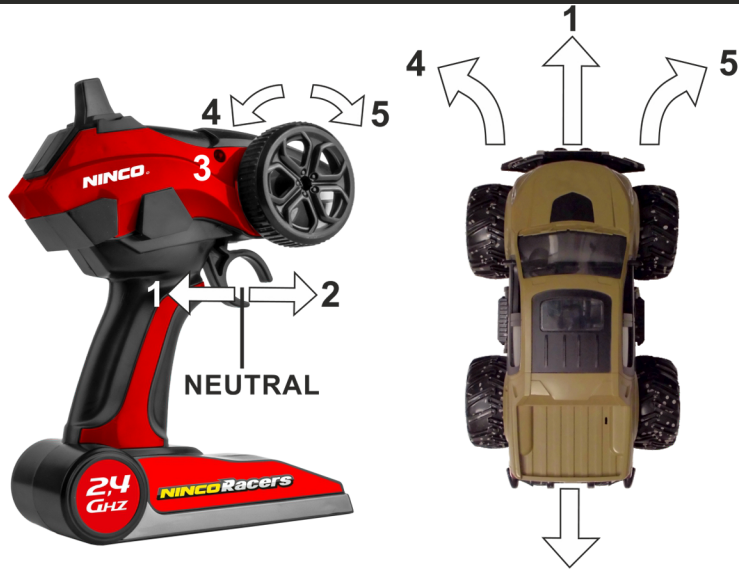

**PLAY TIME**  
20 min.

**RANGE**  
MAX 40m

**TRIM**

ESP	ENG	PT	DE	FR	IT
1. Avance	1. Forward	1. Avançar	1. Vorwärts	1. Avancer	1. Avanti
2. Marcha atrás	2. Backward	2. Retroceder	2. Zurück	2. Reculer	2. Indietro
3. Led (ON/OFF)	3. Led (ON/OFF)	3. Led (ON/OFF)	3. Led (ON/OFF)	3. Led (ON/OFF)	3. Led (ON/OFF)
4. Izquierda	4. Left	4. Esquerda	4. Links	4. Gauche	4. Sinistra
5. Derecha	5. Right	5. Direita	5. Rechts	5. Droite	5. Destra

DK	NOR	FIN	SWE	NED
1. Frem	1. Framover	1. Liike eteenpäin	1. Framåt	1. Doorsturen
2. Bak	2. Revers	2. Liike taaksepäin	2. Backa	2. Achterruit
3. Led (Tænd / sluk)	3. Led (Slå PÅ / AV)	3. Led (kytke päälle / pois päältä)	3. Led (slå på / av)	3. Led (AAN / UIT)
4. Venstre	4. Venstre	4. Liike vasemmalle	4. Vänster	4. Over
5. Højre	5. Høyre	5. Liike oikealle	5. Höger	5. Juist

2,4Ghz Potencia de radiofrecuencia máxima <10 dBm - 2,4Ghz Maximum radio-frequency power transmitted <10 dBm  
 2,4Ghz Potencia maxima da radiofrecuencia <10 dBm - 2,4Ghz Maximale Funkfrequenzleistung <10dBm  
 2,4Ghz Puissance de fréquence radio maximale <10 dBm - 2,4Ghz Potenza di radiofrequenza massima <10 dBm  
 2,4Ghz Maksimal radiofrekvensstrøm <10 dBm - 2,4Ghz Maksimal radiofrekvensstrøm <10 dBm  
 2,4Ghz Suurin radiotaajuusteho <10 dBm - 2,4Ghz Maximal radiofrekvens <10 dBm  
 2,4Ghz Maximaal radiofrequentievermogen <10 dBm

**ANTES DE CIRCULAR - BEFORE DRIVING - ANTES DE DIRIGIR - VOR DEM FAHREM - AVANT DE CONDUIRE  
PRIMA GUIDA - INDEN KØRSEL - FØR KJØRING - ENNEN LAITTEELLA AJAMISTA - FÖRE KÖRNING - VOOR HET RIJDEN**

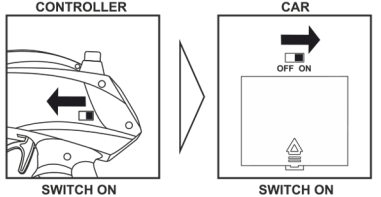

**ATENCIÓN - WARNING - AVISO - WARNUNG - ATTENTION  
ATTENZIONE - NB! - ADVARSEL - HUOMAUTUS - OBS - LET OP**

**VEHÍCULO EQUIPADO CON BATERÍA DE Li-Ion RECARGABLE.**  
**PRESTE ATENCIÓN A LAS SIGUIENTES NORMAS DE SEGURIDAD DE USO:**  
 Por favor, guarde esta información para futuras consultas.  
 1. No arroje las baterías al fuego u otra fuente de calor.  
 2. No use ni deje las baterías cerca de una fuente de calor como un fuego o un calentador.  
 3. No arroje las baterías contra una superficie dura.  
 4. No sumerja las baterías en agua, manténgalas en un ambiente seco y fresco.  
 5. Recargar las baterías con el cargador de batería indicado específicamente para este propósito.  
 6. No sobre-descargue las baterías.  
 7. No conecte las baterías a un dispositivo eléctrico.  
 8. No suelde las baterías ni las rasque o perforo con uñas u otros objetos cortantes.  
 9. No transporte ni almacene las baterías junto con objetos metálicos.  
 10. Si la carga no es óptima, es probable que la descarga total de la batería cause daños irreversibles. Este daño no es recuperable, porque el daño no es causado por la carga sino por la descarga, y no se podrá disfrutar de la garantía.  
 11. Apague el equipo después de usarlo.  
 12. Para el reciclaje de las pilas, tape primero los polos con celo u introdúzcalo en una bolsa de plástico.

**VEÍCULO EQUIPADO COM BATERÍA DE Li-Ion RECARREGÁVEL.**  
**PRESTE ATENÇÃO ÀS SEGUINTE NORMAS DE SEGURANÇA DE USO:**  
 Por favor, guarde esta informação para futuras consultas.  
 1. Não deite as baterias ao fogo ou outra fonte de calor.  
 2. Não use nem deixe as baterias próximo de uma fonte de calor como um fogo ou um aquecedor.  
 3. Não atire as baterias contra uma superfície dura.  
 4. Não mergulhe as baterias em água, mantenha-as num ambiente seco e fresco.  
 5. Recarregar as baterias com o carregador de bateria indicado especificamente para este propósito.  
 6. Não sobre-descarregue as baterias.  
 7. Não conecte as baterias a um dispositivo eléctrico.  
 8. Não solde as baterias nem as arranhe ou perfure com unhas ou outros objetos cortantes.  
 9. Não transporte nem armazene as baterias junto com objectos metálicos.  
 10. Se o carregamento não for efetuado a 100%, é possível que o descarregamento total da bateria cause danos irreversíveis. Este dano não pode ser reparado, porque não é causado pelo carregamento mas sim pela falta de bateria, e neste caso a garantia não se aplica.  
 11. Apague o equipamento depois de usar.  
 12. Para a reciclagem das pilhas, tape primeiro os polos com fita adesiva ou introduza-as num saco de plástico.

**MODÈLE EQUIPÉ AVEC UN ACCUS Li-Ion RECHARGEABLE.**  
**RESPECTEZ CES REGLES DE SECURITE:**  
 1. Ne jetez pas l'accus au feu et ne le laissez pas dans un endroit très chaud.  
 2. N'exposez pas l'accus directement au soleil, il risque d'exploser, desurchauffer ou de prendre feu.  
 3. Ne faites pas subir de choc à l'accus.  
 4. Ne laissez pas l'accus prendre l'humidité.  
 5. Chargez l'accus uniquement en vous servant du chargeur fourni.  
 6. Éteignez le chargeur lorsque l'accus du jouet est chargé et débranchez-le toujours du modèle.  
 7. Ne branchez pas la batterie à un dispositif électrique.  
 8. Ne pas souder les accus ni les gratter ou percer avec des clous ou autres objets perforants.  
 9. Ne pas transporter ou stocker deas accus avec des objets métalliques qui risqueraient de provoquer un court-circuit.  
 10. Si le chargement n'est pas optimal, il est probable que le déchargement total de la batterie cause des dommages irréversibles. Ce dommage n'est pas réparable car il n'est pas causé par le chargement mais par le déchargement et vous ne pourrez plus bénéficier de la garantie.  
 11. Éteignez l'appareil après utilisation.  
 12. Pour le recyclage de l'accus, couvrir d'abord les éléments avec du ruban adhésif ou le mettre dans un sac en plastique.

**VEHICLE FEATURED WITH Li-Ion BATTERY RECHARGEABLE.**  
**PLEASE READ CAREFULLY THESE SECURITY GUIDELINES:**  
 Please, read through the whole instruction manual and keep for further reference.  
 1. Do not dispose of the battery into fire or heat.  
 2. Do not use or leave the battery near a heat source, such as fire or a heater.  
 3. Do not strike the battery or throw it against a hard surface.  
 4. Do not immerse the battery into water. Keep the battery cool and dry.  
 5. When recharging the battery, use only the charger designed for that purpose.  
 6. Do not over-discharge the battery.  
 7. Do not connect the battery to an electrical outlet.  
 8. Do not directly solder the battery or pierce it with a nail or other sharp object.  
 9. Do not transport or store the battery together with metal objects such as necklaces, hairpins, etc.  
 10. If the charge level is not ideal, a full discharge of the battery may cause irreversible damage. This damage is irreversible, because the damage is not caused by the charge but the discharge, and it is not covered by the guarantee.  
 11. Turn off your equipment power switch after use.  
 12. Recycle used batteries after covering the battery terminals with insulation tape or inserting the battery into an individual polybag.

**DER FAHRZEUG IST MIT EINEM AUFLADBAREN Li-Ion AUSGESTATTET.**  
**BITTE DIE FOLGENDEN SICHERHEITSHINWEIS BEACHTEN:**  
 1. Li-Ion Akku niemals ins Feuer werfen oder an heißen Orten aufbewahren.  
 2. Zum Aufladen dieses Li-Ion-Akku darf aus schließlich das mitgelieferte Ladegerät verwendet werden.  
 Die Verwendung eines anderen Lade-gerätes kann zu einer dauerhaften.  
 3. Beschädigung des Akkus sowie benachbarter Teile führen und körperliche Schäden verursachen!  
 4. Der Akku ist fest eingebaut und sollte nur durch einen Experten oder Fachhändler ausgetauscht werden.  
 5. Niemals ein Ladegerät für LiPo-/Nimh-Akkus verwenden!  
 6. Für den Aufladevorgang ist immer auf eine feuerfeste Unterlage und eine brandsichere Umgebung zu achten.  
 7. Während des Auf- und Entladevorgangs den Akku nicht unbeaufsichtigt lassen.  
 8. Der Akku muss immer vollständig aufgeladen werden, darf aber nicht länger als 20 Minuten geladen werden.  
 9. Die Kontakte dürfen niemals getrennt oder kurzgeschlossen werden.  
 10. Wenn der Ladezustand nicht ideal ist, kann eine vollständige Entladung des Akkus irreversible Schäden verursachen. Dieser Schaden ist irreversibel, da der Schaden nicht durch die Ladung, sondern durch die Entladung verursacht wird und nicht von der Garantie abgedeckt wird.  
 11. Die Zellen des Akkus nicht beschädigen oder aufstechen. Es besteht Explosionsgefahr!  
 12. Der Akku darf nicht in die Reichweite von Kindern gelangen.

**VEICOLÒ DOTATO DI BATTERIA RICARICABILE Li-Ion.**  
**LEGGETE ATTENTAMENTE QUESTE ISTRUZIONI DI SICUREZZA:**  
 È consigliabile leggere tutto il manuale d'istruzione e conservarlo per consultazioni future.  
 1. Non gettare la batteria nel fuoco o su fonti di calore.  
 2. Non utilizzate o abbandonate la batteria vicino a fonti di calore.  
 3. Non battete e non lanciate la batteria contro una superficie dura.  
 4. Non immergiate la batteria sott'acqua. Conservare la batteria in luogo fresco e asciutto.  
 5. Quando ricaricate la batteria, utilizzate solamente l'apposito caricatore.  
 6. Non scaricate mai completamente la batteria.  
 7. Non collegate la batteria ad una presa elettrica.  
 8. Non saldare la batteria e non forare la batteria con un oggetto appuntito o tagliente.  
 9. Non trasportare o conservare la batteria vicino ad oggetti metallici come collane, spille, forcine per i capelli, o simili.  
 10. Se il livello di carica non è l'ideale, una scarica completa della batteria può causare danni irreversibili. Questo danno è irreversibile, perché il danno non è causato dalla carica ma dallo scarico e non è coperto dalla garanzia.  
 11. Spegnete l'interruttore della corrente dopo l'uso.  
 12. Smaltite le batterie usate negli appositi luoghi dopo aver ricoperto i terminali con nastro isolante oppure avvolgeteli in un sacchetto di plastica.

## ATENCIÓN - WARNING - AVISO - WARNUNG - ATTENTION ATTENZIONE - NB! - ADVARSEL - HUOMAUTUS - OBS - LET OP

### FOR KØRETØJ UDSTYRET MED GENOPLADELIGE Li-Ion-BATTERIER SKAL DU VÆRE OPMÆRKSOM PÅ FØLGENDE

- Du bedes gemme disse oplysninger til senere brug.
1. Udsæt ikke batterierne for ild eller i andre varmekilder, fx ild eller varmelegeme.
  2. Brug og lad ikke batterierne komme i nærheden af varmekilder, fx ild eller varmelegeme.
  3. Kast ikke batterierne mod en hård overflade.
  4. Sænk ikke batterierne ned i vand. Opbevar dem tørt og køligt.
  5. Oplad kun batterierne med den originale oplader.
  6. Undgå overopladning af batterierne.
  7. Undgå at slutte batterierne til elektrisk udstyr.
  8. Undgå svejsning af batterierne. Undgå at kradsse eller perforere dem med negle eller andre skarpe genstande.
  9. Undgå at transportere eller opbevare batterierne sammen med metalgenstande.
  10. Hvis opladningsniveauet ikke er ideelt, en fuld udladning af batteriet kan forårsage irreversibel skade. Denne skade er irreversibel, fordi skaden er ikke forårsaget af afgiften, men decharge, og det er ikke dækket af garantien.
  11. Sluk for udstyret efter endt brug.
  12. Ved genindføring af batterierne dækkes polerne først med tape, eller de lægges i en plasticpose.

### UUDELLEENLADATTAVILLA Li-IonPARISTOILLA VARUSTETTU AJONEUVU. KIINNITÄ KÄYTETTÄESSÄ HUOMIOTA

- Säilytä nämä ohjeet myöhempää tarvetta varten.
1. Älä altista paristoja tulelle tai muulle lämmönlähteelle.
  2. Älä käytä aläkä säilyttä paristoja avotulen tai lämmittimen kaltaisen lämmönlähteen lähellä.
  3. Älä heitä paristoja kovaa alustaa vasten.
  4. Älä upota paristoja veteen ja säilytä ne kuivassa ja hyvin tuuletetussa paikassa.
  5. Lataa paristot uudelleen tähän nimenomaiseen tarkoitukseen suunnitellulla paristolaturilla.
  6. Älä lataa paristoja liika..
  7. Älä yhdistä paristoja sähkövirran lähteeseen.
  8. Älä sulata paristoja aläkä naarmuta tai puhkaise niitä kynsilällä tai muilla leikkaavilla esineillä.
  9. Älä kulljeta aläkä säilyttä paristoja metalliesineiden läheisyydessä.
  10. Jos lataustaso ei ole ihanteellinen, täysi akun purkautuminen voi aiheuttaa peruuttamattomia vaurioita. Tämä vahinko on peruuttamaton, koska vahinko on ei ole aiheutunut maksusta vaan vastuuvapauden myöntämisestä, eikä takuu sitä kata.
  11. Sammuta laitteen virta käytön jälkeen.
  12. Ennen paristojen kierrätykseen viemistä peitä niiden navat teipillä tai pane ne muovipussin.

### KJØRETØJ UTSTYRT MED Li-Ion OPPLADBARE BATTERIER. VÆR OPMÆRKSOM PÅ FØLGENDE SIKKERHETSREGLER:

- Lagre denne informasjonen for fremtidig referanse.
1. Ikke kast batteriene i åpen ild eller i noen annen varmekilde.
  2. Ikke bruk eller la batterier i nærheten av noen varmekilde, som for eksempel åpen ild eller ovn.
  3. Ikke kast batteriene mot noen hard overflate.
  4. Ikke sett batteriene for vann, hold dem i et tørt og kjølig miljø.
  5. Bruk kun batteriladeren som er angitt for dette formålet til lading.
  6. Ikke overlade batteriene.
  7. Ikke koble batteriene til en elektrisk enhet.
  8. Ikke lodde/sveise på batteriene og heller ikke skrape eller punktere med negler eller andre skarpe gjenstander.
  9. Ikke transporter eller opbevar batterier sammen med metalobjekter.
  10. Hvis laddingsnivået ikke er ideelt, er det fullt utlading av batteriet kan forårsake irreversibel skade. Denne skaden er irreversibel, fordi skaden er ikke forårsaket av ladingen, men utslipp, og den er ikke dekket av garantien.
  11. Slå av utstyret etter bruk.
  12. For å resirkulere batteriene, dekk først polene med tape eller legg dem i en plastpose.

### FORDON MED LADDBARA Li-Ion-BATTERIER. IAKTTA FÖLJANDE SÄKERHETS-NORMER FÖR ANVÄNDNING:

- Spara denna information för framtiden.
1. Släng inte batterier i öppen eld eller i andra varmekällor.
  2. Använd inte och lämna inte batterier nära varmekällor som öppen eld eller en kamin.
  3. Kasta inte batterierna mot en hård yta.
  4. Sänk aldrig ner batterier i vatten; håll dem i en torr och fräsch miljö.
  5. Ladda upp batterierna med den särskilt avsedda batteriladdaren för detta syfte.
  6. Overladda inte batterierna.
  7. Anslut inte batterierna till en elektrisk apparat.
  8. Batterierna får inte lodas och heller inte repas eller skäras i med naglarna eller andra vassa föremål.
  9. Transportera och lagra inte batterierna tillsammans med metallföremål.
  10. Om laddningsnivån inte är idealisk, en full utladdning av batteriet kan orsaka irreversibel skada. Denna skada är irreversibel, eftersom skadorna är inte orsakad av avgiften utan utsläpp, och det är inte täckt av garantin.
  11. Stäng av utrustningen efter användning.
  12. För att återvinna batterierna, täck först över polerna med tejp eller lägg dem i en plastpåse.

### VOERTUIG DAT BESCHIKT MET Li-Ion batterij HERLAADBAAR. LEES ZORGVULDIG DEZE VEILIGHEIDSRICHTLIJNEN:

- Lees alsjeblieft de hele handleiding door en bewaar deze voor verdere referentie.
1. Gooi de batterij niet in vuur of hitte.
  2. Gebruik of laat de batterij niet in de buurt van een warmtebron, zoals vuur of een kachel.
  3. Sla niet tegen de batterij of gooi het tegen een hard oppervlak.
  4. Dompel de batterij niet onder in water. Houd de batterij koel en droog.
  5. Gebruik bij het opladen van de batterij alleen de oplader die daarvoor is ontworpen.
  6. Laat de batterij niet te ver ontladen.
  7. Sluit de batterij niet aan op een stopcontact.
  8. Soldeer de batterij niet direct of prik er niet in met een spijker of ander scherp voorwerp.
  9. Vervoer of bewaar de batterij niet samen met metalen voorwerpen zoals halskettingen, haarspelden, enz.
  10. Als het laadniveau niet ideaal is, is een vol ontladen van de batterij kan onherstelbare schade veroorzaken. Deze schade is onomkeerbaar, omdat de schade is niet veroorzaakt door de lading, maar door de ontlading, en het valt niet onder de garantie.
  11. Schakel de aan / uit-schakelaar van uw apparatuur na gebruik uit.
  12. Recycle gebruikte batterijen na het afdekken van de accupolen met isolatietape of het plaatsen van de batterij in een individuele polybag.

## CARGA - CHARGING - CARGA - LADEN - CHARGE - CARICARE OPLADNING - LADING - LATAUS - LADDNING - LADEN

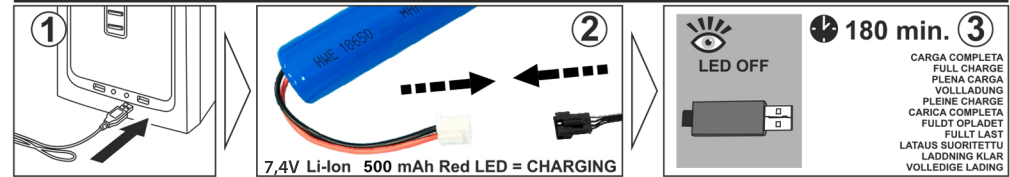

- Abrir la tapa inferior del coche, sacar la batería.
- Conectar el cargador y conectar la batería durante 180 min.
- Volver a colocar la batería y la tapa.
- Esperar a que la batería se enfrie para recargar.

- Abra a tampa do fundo do carro, remover a bateria.
- Ligue o carregador e conectar a bateria por 180 min.
- Troque a bateria ea tampa.
- Esperar um que la batería se enfrie para recargar.

- Ouvrez le couvercle du fond de la voiture, retirez la batterie.
- Brancher le chargeur et brancher la batterie pendant 180 min.
- Remplacer la batterie et le couvercle.
- Pour recharger, attendez jusqu'à la batterie reste froide.

- Åbn låget under bilen. Tag batteriet ud.
- Tilslut opladeren, og tilslut batteriet i 180 min.
- Sæt batteri og låg på plads igen.
- Afvent, at batteriet køler af, inden det genoplades.

- Avaa auton sisäpuolen kansi ja poista akku.
- Yhdistä akku lataajaan ja lataa sitä 180 minuutin ajan.
- Palauta akku paikalleen ja kiinnitä kansi.
- Odota, että akku jäähtyy, ennen kuin aloitat sen uudelleenlataamisen.

- Open the bottom cover of the car, remove the battery.
- Connect the charger and connect the battery for 180 min.
- Replace the battery and cover.
- To recharge the battery wait until it will be cool.
- Öffnen Sie die untere Abdeckung des Autos, entfernen Sie den Akku.
- Schließen Sie das Ladegerät und den Akku für 180 min.
- Tauschen Sie den Akku und Deckel.
- Warten bis die Batterie kalt ist um wieder aufzuladen.

- Aprire il coperchio inferiore della vettura, rimuovere la batteria.
- Collegare il caricabatterie e collegare la batteria per 180 min.
- Riposizionare la batteria e il coperchio.
- Per ricaricare, attendere che la batteria rimane fredda.

- Åpne nedre dekselet på bilen, ta ut batteriet.
- Koble laderen og koble batteriet i 180 minutter.
- Sett på plass batteriet og dekselet.
- Vent til batteriet er nedkjølt før opplading.

- Öppna det inre locket på bilen och ta ur batterierna.
- Anslut laddaren och anslut batterierna under 180 min.
- Sätt tillbaka batteriet och locket.
- Vänta tills batterierna svalnat innan de laddas upp.
- Open de onderste kap van de auto, verwijder de batterij.
- Sluit de oplader aan en sluit de batterij gedurende 180 minuten aan.
- Vervang de batterij en de kap.
- Wacht tot de batterij is afgekoeld om op te laden.

## COLOCACIÓN DE LAS BATERÍAS - BATTERIES INSTALLATION - COLOCAÇÃO DAS BATERÍAS - BATTERIEN INSTALLATION INSTALLATION DES PILES - INSTALLAZIONE DELLE BATTERIE - BATTERIER INSTALLATION - PLASSERING AV BATTERIER PARISTOJEN ASETTAMINEN PAIKOILLEEN - PLACERING AV BATTERIERN - PLAATSING VAN DE BATTERIJ

### CAR

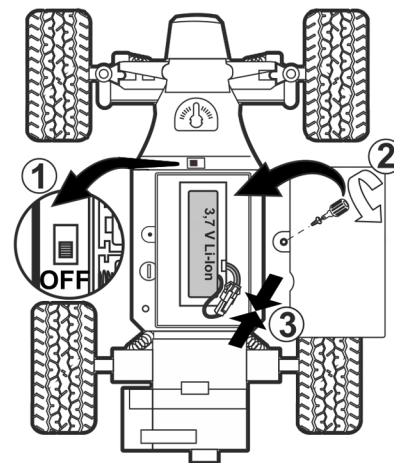

### TRANSMITTER

